



*passion  
for coffee*



CZ Návod k použití

## VÍTÁME VÁS MEZI ZÁKAZNÍKY SPOLEČNOSTI NIVONA!

Jsme potěšeni, že jste nám projevili svou důvěru a rozhodli se pro kvalitní výrobek od společnosti NIVONA.

Za to bychom vám velice rádi **PODĚKOVALI**.

Aby vám váš nový přístroj NIVONA přinášel samou radost, seznamte se důkladně s obsahem tohoto dokumentu ještě předtím, než výrobek začnete používat, a při jeho uvádění do provozu postupujte podle bezpečnostních pokynů.

Tento návod uschovejte na bezpečném místě, abyste do něj mohli v případě potřeby znovu nahlédnout anebo ho předali příštímu majiteli výrobku.

Přejeme vám, aby vám váš nový výrobek NIVONA spolehlivě sloužil k přípravě kvalitní, aromatické kávy.

Se srdečným pozdravem váš tým NIVONA!



### POUŽITÉ SYMBOLY

Tento symbol upozorňuje na možné nebezpečí.



#### POZOR

Tento symbol upozorňuje na určitou zvláštnost.



#### UPOZORNĚNÍ

Tímto symbolem jsou označeny užitečné rady.



Tento QR kód odkazuje na servisní videa tohoto zařízení.

## OBSAH

<b>1. BEZPEČNOSTNÍ POKYNY .....</b>	<b>4</b>	<b>7. ZÁKLADNÍ NASTAVENÍ.....</b>	<b>16</b>
1.1. Použití k určenému účelu .....	4	7.1. Obecná nastavení .....	16
1.2. Všeobecné pokyny pro uživatele .....	4	7.2. Nastavení stupně hrubosti mletí.....	17
1.3. Kdo smí přístroj obsluhovat .....	5	7.3. Aroma Balance System .....	17
<b>2. OVLÁDACÍ PRVKY.....</b>	<b>6</b>	7.4. NIVONA App.....	18
<b>3. OBSLUHA PŘÍSTROJE .....</b>	<b>7</b>	<b>8. ČIŠTĚNÍ A ÚDRŽBA.....</b>	<b>18</b>
3.1. Obsluha otočným ovladačem .....	7	8.1. Propláchnutí pěniče mléka .....	19
3.2. Funkce symbolů .....	8	8.2. Čištění pěniče mléka .....	19
<b>4. PRVNÍ UVEDENÍ DO PROVOZU .....</b>	<b>8</b>	8.3. Propláchnutí systému .....	20
4.1. Příprava .....	8	8.4. Čištění systému .....	20
4.2. Nabídka při prvním startu .....	9	8.5. Odvápňení systému .....	21
<b>5. PROCHÁZENÍ NABÍDKAMI .....</b>	<b>11</b>	8.6. Vytažení a čištění spařovací jednotky / Proplach spařovací jednotky .....	22
<b>6. PŘÍPRAVA KÁVOVÝCH SPECIALIT.....</b>	<b>12</b>	8.7. Pravidelné ruční čištění.....	22
6.1. Výdej kávové speciality .....	12	8.8. Demontáž a čištění pěniče mléka .....	23
6.2. Nabídka receptů .....	12	8.9. Vyměnit filtr .....	24
6.3. Funkce přípravy nápoje pro 2 šálky .....	13	8.10. Stav údržby .....	24
6.4. Funkce nastavení množství (symbol konvice) pro kávu a caffè americano .....	14	<b>9. UŽIVATELSKÉ ŘEŠENÍ PROBLÉMŮ .....</b>	<b>25</b>
6.5. Cappuccino-Connaisseur.....	14	<b>10. NABÍDKA PŘÍSLUŠENSTVÍ A KÁVY.....</b>	<b>28</b>
6.6. Americano-Connaisseur .....	14	<b>11. ZÁKAZNICKÝ SERVIS A ZÁRUKA.....</b>	<b>28</b>
6.7. Aromatický profil .....	14	<b>12. OBALY A LIKVIDACE .....</b>	<b>28</b>
6.8. Chilled Brew .....	14	<b>13. TECHNICKÉ ÚDAJE.....</b>	<b>29</b>
6.9. MOJE KÁVA (pro jednotlivé kávové speciality).....	15		
6.10. Příprava mleté kávy .....	15		

## 1. BEZPEČNOSTNÍ POKYNY

### POZOR

Opravy elektrických spotřebičů smí provádět výlučně kvalifikovaní odborníci! Neodborně provedené opravy mohou vystavit uživatele značným nebezpečím! Jestliže nebudete přístroj používat k určenému účelu anebo ho nebudete správně obsluhovat či udržovat, nebudeme moci přijmout odpovědnost za případné škody!

### POZOR

Používání tlačítka zapnutí/vypnutí během procesu přípravy kávy může vést k poškození přístroje! Přístroj vypněte až v okamžiku, kdy se bude nacházet v klidovém stavu!

### POZOR

Nebezpečí popálení! Při odběru páry nebo horké vody může z výpusti nejprve vystříknout horká voda. Vypusti se dotýkejte až po vychladnutí.

### 1.1. Použití k určenému účelu

- Přístroj je určen k použití v domácnostech a podobných prostředích, například v kuchyních pro zaměstnance, v obchodech, kancelářích a jiných komerčních prostorách, na zemědělských usedlostech, pro hosty v hotelech, motelech a jiných ubytovacích zařízeních a v penzionech s podáváním snídaní (viz příložené záruční podmínky). V opačném případě zanikají nároky na záruční plnění.

### 1.2. Všeobecné pokyny pro uživatele

- Postavte přístroj na suchý, rovný a pevný povrch a používejte ho výlučně v interiéru. Nikdy přístroje nepokládejte na horké povrchy, do blízkosti přístrojů, které se mohou zahřívat na vysokou teplotu (např. krbu, fritovacího hrnce), ani do blízkosti otevřeného ohně.
- Přístroj se nesmí používat ve skříních, ani v uzavřeném nábytku.
- Provozní napětí a síťové napětí musí mít bezpodmínečně stejnou hodnotu. Dodržujte hodnoty, které jsou uvedeny na typovém štítku přístroje.
- Přístroj se nesmí používat v nadmořské výšce nad 2 000 m.n.m.
- Jestliže zjistíte poškození napájecího kabelu nebo pláště přístroje, neuvádějte ho do provozu. Zamezte kontaktu napájecího kabelu s horkými předměty.
- Při poškození napájecího kabelu přístroje musí kabel vyměnit výrobce, jeho servisní společnost, nebo jiný odborník s odpovídající kvalifikací, aby zamezilo vzniku nebezpečných situací.
- Nikdy přístroj neponořujte do vody.
- Síťovou zástrčku nikdy nenamáčejte a chraňte ji před vlhkostí.
- Nikdy síťovou zástrčku nevytahujte ze síťové zásuvky za napájecí kabel.

- V případě závady okamžitě vytáhněte síťovou zástrčku ze zásuvky (nikdy ji ale nevytahujte za napájecí kabel, ani za samotný přístroj).
- Před zahájením preventivní údržby a čištění přístroj vždy vypněte a vytáhněte síťovou zástrčku ze síťové zásuvky.
- V případě nesprávné obsluhy, použití k jinému než určenému účelu anebo neodborně provedené opravy nepřijmeme žádnou odpovědnost za případné škody. V takových případech zanikají nároky na záruční plnění.
- Bezpodmínečně dodržujte pokyny k čištění a odvápnění přístroje! Při nedodržení zanikají nároky na záruční plnění.
- Nikdy přístroj ani jeho jednotlivé části nečistěte s použitím přípravků na mytí nádobí. Při nedodržení zanikají nároky na záruční plnění.
- Nenechávejte přístroj zbytečně zapnutý.
- V případě delší nepřítomnosti, tzn. několik dnů, vždy vytáhněte síťovou zástrčku přístroje ze síťové zásuvky.
- Integrovaný mlýnek na kávu používejte výlučně k mletí pražených a nijak neupravovaných kávových zrn. Nikdy v něm nemelte jiné potraviny! Vždy dávejte pozor na to, aby se do kávových zrn nepřimíchaly cizí předměty, protože by vám tím jinak zanikly nároky na záruční plnění.

- Jestliže bude potřeba přístroj opravit (včetně výměny napájecího kabelu!), kontaktujte nejprve společnost NIVONA na jejím servisním čísle nebo odborného prodejce, u kterého jste si přístroj zakoupili, a po domluvě a podle pokynů uvedených v kapitole 11 „Jak připravit přístroj na odeslání“ tohoto návodu k použití přístroj odešlete na adresu **NIVONA Zentralkundendienst, Südwestpark 49, D-90449 Nürnberg.**

### 1.3. Kdo smí přístroj obsluhovat

- Přístroj smí používat děti starší 8 let a osoby se fyzickým, smyslovým či duševním omezením anebo nedostatkem zkušeností a znalostí pouze pod dohledem, případně poté, co byly poučeny o bezpečném použití přístroje a rozumí nebezpečím spojeným s použitím přístroje. Děti si s přístrojem nesmí hrát. Čištění a uživatelskou údržbu nesmějí provádět děti, pokud nejsou starší 8 let a nejsou pod dozorem. Přístroj a jeho napájecí kabel je potřeba uchovávat tak, aby k nim neměly přístup děti mladší 8 let.

## 2.

## 2. OVLÁDACÍ PRVKY

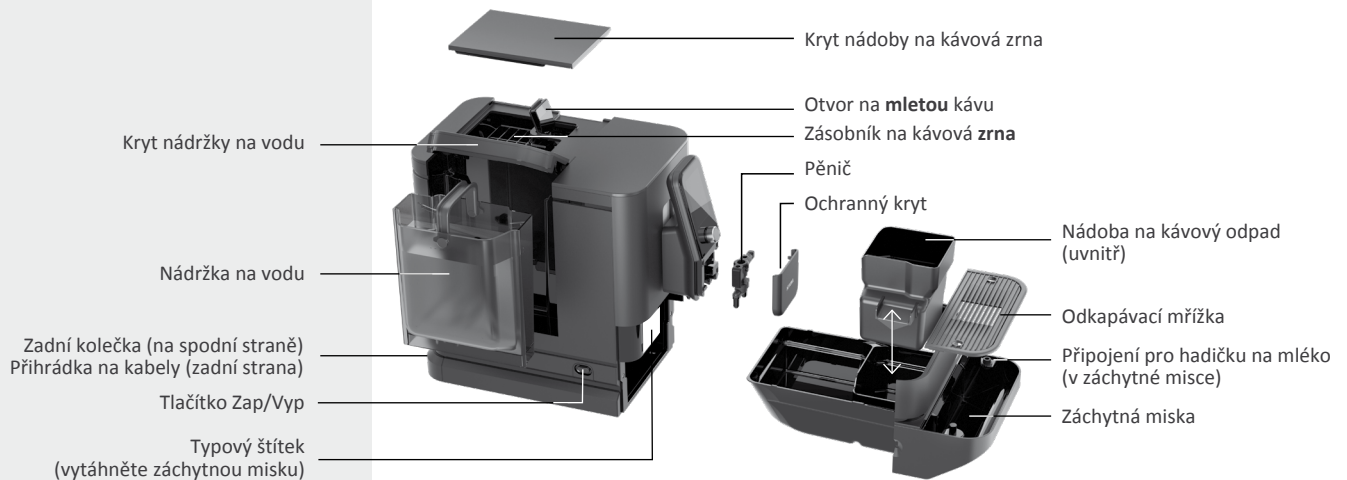

## UVÍTACÍ BALÍČEK

(součástí balení)

FILTR na čerstvou vodu CLARIS

Návod k použití

Záruční podmínky

Odměrka na mletou kávu

2 tablety na čištění

Testovací proužky  
(k měření tvrdosti vody)

Přípojovací hadička na mléko

Displej

Otočný  
ovladačVýškově nastavitelná  
výpust s ochranným  
krytem (za kterým se  
nachází pěnič)

Pěnič

Odkládací plocha na šálky

Servisní dvířka s madlem  
(za ním se nachází  
spařovací jednotka)Přípojka pro hadičku na mléko  
(ve výškově nastavitelné výpusti)

## 3. OBSLUHA PŘÍSTROJE

### 3.1. Obsluha otočným ovladačem

Přístroj NIVONA je možné obsluhovat *otočným ovladačem*:



#### Otočný ovladač

navigování / výběr / změna / potvrzení  
otočením a stisknutím

#### Otočení

Slouží k přepínání mezi **KÁVOVÝMI SPECIALITAMI** a hlavními nabídkami **NASTAVENÍ** a **ÚDRŽBA**, k výběru/navigování v hlavních nabídkách a také ke změně možností nastavení v podnabídkách a v **nabídce receptů**.

#### Rychlé stisknutí

Ke spuštění / potvrzení aktuálně označené funkce.

V podnabídkách a v **nabídce receptů** vyberete prvním stisknutím ovladače parametr nastavení, dalším stisknutím pak potvrdíte změnu.

Rychlým stisknutím během přípravy nápoje přerušíte proces vydávání nápoje.

#### Dlouhé stisknutí

Nabídku **KÁVOVÝCH SPECIALIT** vyvoláte stisknutím a přidržením ovladače v nabídce receptů. V této nabídce můžete provést změny v nastavení.

Dlouhým stisknutím se proces zruší.









otočení



stisknutí

### 3.2. Funkce symbolů

	Pozice/krok procesu		<b>Přerušení</b> výdeje nápoje nebo <b>smazání</b> uložené speciality <b>MOJE KÁVA</b>
	O jeden krok zpět		<b>Zahájení</b> výdeje nápoje, konkrétně vybrané <b>KÁVOVÉ SPECIALITY</b>
	Zpráva/výzva k aktivitě		<b>Uložení</b> změn do paměti
	Přejmenovat MOJI KÁVU	Aktuálně vybraný symbol/aktuálně vybraná funkce se viditelně označí; v případě <b>KÁVOVÝCH SPECIALIT</b> se zobrazí popis symbolu.	



I **po** zahájení přípravy kávy můžete otočením *otočného ovladače* změnit různé parametry, **a to v případě, že budou viditelně označeny.**

Výdej nápoje můžete v průběhu výdeje zrušit jedním stisknutím *otočného ovladače*. Jestliže se výdej zruší v okamžiku, kdy budou ještě viditelně označeny parametry, bude potřeba *otočný ovladač* stisknout 2x.

## 4.

### 4. PRVNÍ UVEDENÍ DO PROVOZU

#### 4.1. Příprava

-  Vyjměte z obalu přístroj a části dodané společně s ním
-  Přístroj postavte na rovnou a suchou pracovní plochu (v žádném případě nezakrývejte větrací otvory)

- Zapojte napájecí kabel do odborně nainstalované síťové zásuvky (kabel v nevyužitě délce ponechte v přihrádce na kabel)
- Připojte k výškově nastavitelné výpusti a záchytné misce hadičku na mléko
- Zapněte přístroj.

Po spuštění přístroje **po prvním uvedení do provozu** se přístroj nejprve nahřeje, na displeji se zobrazí zpráva **SYSTÉM SE PROPLACHUJE** a automaticky se spustí proces propláchnutí.

## 4.2. Nabídka při prvním startu

Pokyny na displeji vás komfortním způsobem, krok za krokem, provedou nabídkou při prvním startu.

### Nastavení jazyka

- *Otočným ovladačem* vyberte jazyk a potvrďte nastavení

### Nastavení filtru

- *Otočným ovladačem* vyberte nastavení filtru

#### Provoz s filtrem

- Upravte nastavení v Menu na **FILTR „ANO“** a potvrďte *otočným ovladačem*
- S použitím montážní pomůcky na konci odměrky na kávu zašroubujte filtr do nádržky na vodu a potvrďte *otočným ovladačem*

#### Provoz bez filtru (tovární nastavení)

- Upravte nastavení v Menu na **FILTR „NE“** a potvrďte *otočným ovladačem*
- Při používání přístroje bez filtru je potřeba v následujícím kroku nastavit hodnotu tvrdosti vody.



Hadička na mléko – připojená k záchytné misce

#### **i** UPOZORNĚNÍ

Podrobné informace k **obsluze přístroje** naleznete v kapitole 3 od strany 7.

#### **i** UPOZORNĚNÍ

Při použití přístroje s filtrem se musí přístroj odvápnovat jen zřídkakdy.

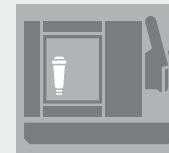

FILTR ANO

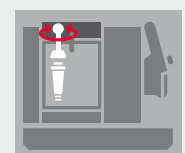

Zašroubujte filtr do nádržky na vodu

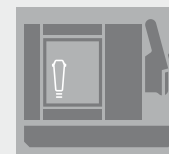

FILTR NE



SCAN ME!

Testovací proužky	Stupeň tvrdosti vody	Zobrazení tvrdosti vody
≤ 1 červená tečka	0-9°	Tvrdost vody 1
2 červené body	10-14°	Tvrdost vody 2
3 červené body	15-19°	Tvrdost vody 3 (tovární nastavení)
4 červené body	20-24°	Tvrdost vody 4
≥ 5 červených bodů	≥ 25°	Extreme Mode

ZVOLIT  
TVRDOT  
VODYDOPLŇTE NÁDRŽKU  
NA VODUDOPLŇTE  
KÁVOVÁ ZRNA**UPOZORNĚNÍ**

Při uvedení přístroje do provozu bude komora mlýnku ještě prázdná. Je proto možné, že se po prvním mletí na displeji zobrazí výzva **DOPLŇTE KÁVOVÁ ZRNA** a přístroj nepřipraví žádný nápoj.

➤ znovu stiskněte *otočný ovladač* pro přípravu dalšího nápoje; postup se následně opakuje

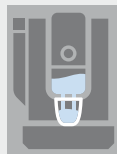
FILTR SE  
PROPLACHUJESYSTÉM  
DOPLŇUJESYSTÉM SE  
PROPLACHUJE**Nastavení tvrdosti vody\***

- Ponořte na krátkou chvíli přiložený testovací proužek do vody, oklepejte a asi po 1 minutě se podívejte na výsledek testu
- *Otočným ovladačem* vyberte v nabídce hodnotu odpovídající zjištěné tvrdosti vody a potvrďte
- V případě potřeby aktivujte režim **Extreme Mode**

**Naplnění nádržky na vodu (> 0,5 l)**

- **Vyjměte** nádržku na vodu, naplňte do nádržky na vodu čerstvou, studenou nesyčenou vodu (nepoužívejte minerální vodu), vložte nádržku zpět na místo a potvrďte *otočným ovladačem*

Nenaplňujte do nádržky žádné jiné kapaliny, ani žádné sycené kapaliny, protože byste tím přišli o nárok na záruční plnění!

**Nastavení režimu Extreme Mode (volitelně)**

Při použití extrémně tvrdé vody můžete navíc aktivovat režim Extreme Mode. Tento režim přizpůsobí interval zprávy/výzvy k provedení programu odvápnění v případě extrémní tvrdosti vody. Režim Extreme Mode lze nastavit jak s filtrem, tak bez filtru.

- V menu **NASTAVENÍ** vyberte bod menu **Tvrdost vody**
- Aktivujte režim Extreme Mode a vraťte se zpět do přehledu menu

**Naplnění nádoby na kávová zrna**

- Naplňte do zásobníku na kávová zrna nezpracovaná, pražená kávová zrna bez cizích předmětů či nečistot a bez cukru, nasadte na nádobu na kávová zrna správným způsobem víko na ochranu aroma a potvrďte *otočným ovladačem*

**Naplnění/propláchnutí systému, propláchnutí filtru**

- Postavte pod výpust větší nádobu (> 0,5 l) a potvrďte *otočným ovladačem*
- Počkejte, než z výpusti přestane vytékat voda, a potom obsah nádoby vylijte

\* při provozu bez filtru

### Výukový program pro obsluhu

Po dokončení procesu uvedení přístroje do provozu se zobrazí krátký tutoriál s vysvětlením obsluhy přístroje. Jedna po druhé se na displeji zobrazí všechny ovládací funkce; jakmile se některá funkce zobrazí, měla by se provést. Po provedení ovládací funkce se následně zobrazí následující funkce v pořadí. Jestliže se některá ovládací funkce neprovede, zobrazí se po určité chvíli automaticky další funkce v pořadí.

Všechna nastavení, která byla definována v průběhu uvedení přístroje do provozu, můžete kdykoliv změnit v Menu **NASTAVENÍ**.

## 5. PROCHÁZENÍ NABÍDKAMI

V přístroji NIVONA můžete vybírat z hlavní nabídky **KÁVOVÉ SPECIALITY, NASTAVENÍ** a **ÚDRŽBA**. V těchto nabídkách naleznete veškeré dostupné funkce přístroje.

Pokud je displej v režimu **SMALL PICTURE MODE**, můžete pomocí tlačítka **MENU** přejít z Menu **KÁVOVÉ SPECIALITY** do dalších dvou hlavních nabídek a pomocí **EXIT** zpět do Menu **KÁVOVÉ SPECIALITY**.

Podrobné informace o procházení konkrétní nabídkou a pohybem mezi hlavními nabídkami uvádíme v kapitole 3 od strany 7.

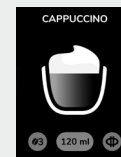

BIG PICTURE  
MODE  
(Kávové  
speciality)



NASTAVENÍ



ÚDRŽBA

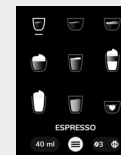

SMALL  
PICTURE MODE  
(Kávové  
speciality)



MENU



OPUSTIT

**i UPOZORNĚNÍ**

V případě potřeby lze kávové speciality (nápoje) s mlékem deaktivovat.

- V menu NASTAVENÍ zvolte položku MLÉČNÉ NÁPOJE
- Aktivovat / deaktivovat mléčné nápoje



Připojení hadičky na mléko

XXXX XXXX

Zpráva/ výzva PROPLÁCHNOUT PĚNIČ MLÉKA

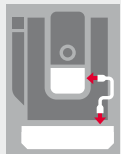

Připojení hadičky



PĚNIČ SE PROPLACHUJE

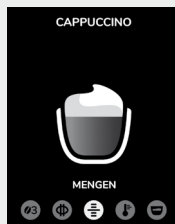

Nabídka receptů

## 6. PŘÍPRAVA KÁVOVÝCH SPECIALIT

### 6.1. Výdej kávové speciality







- Vyberte požadovanou **KÁVOVOU SPECIALITU**
- V případě kávových specialit s mlékem připojte k dolnímu konci hadičky na mléko nádobu naplněnou mlékem (konvičku na mléko, chladničku na mléko, tetrapackový obal s mlékem atp.). Horní konec zůstává připojený k výpusti.
- Krátkým stisknutím vybrané kávové speciality se okamžitě začne s výdejem nápoje
- Po dokončení přípravy kávové speciality s mlékem se na displeji zobrazí zpráva/ požadavek na opláchnutí pěniče. Pěnič by měl být opláchnut co nejdříve, nejpozději však před vypnutím stroje. Chcete-li to provést, znovu připojte hadici k odkapávací misce, vyberte a *otočením ovladače* potvrďte zpráva / výzvu na displeji. Postupujte podle pokynů na displeji až do dokončení programu a každý krok potvrďte *otočným ovladačem*.

### 6.2. Nabídka receptů

Nabídka receptů je podnabídkou jednotlivých kávových specialit. Zde můžete jednotlivě měnit výchozí nastavení receptů a následně změny v nastavení trvale uložit do paměti.

- Stisknutím a přidržením *otočného ovladače* na symbolu kávové speciality vyvoláte **nabídku receptů** nápoje

Mezi nastavitelné parametry v nabídce receptů patří:

	<b>Síla kávy</b>		<b>Aromatický profil</b> (QUICK, DYNAMIC, CONSTANT, HARMONIC, INTENSE)		<b>Množství</b> (káva / mléčná pěna / voda / mléko, podle kávové speciality)
	<b>Teplota</b>		<b>Cappuccino- / Americano-Connaisseur</b> (viz 6.5. / 6.6.)		
	<b>Live množství</b> Definice a uložení množství při výdeji				<b>Funkce přípravy nápoje pro 1 nebo 2 šálky</b>

- Jedním stisknutím tlačítka s aktivním symbolem **uložení** uložíte recept nápoje se změněnými parametry do paměti
- Jedním tlačítkem s aktivním symbolem **Start** zahájíte výdej nápojů podle změněných parametrů

Stálá nastavení receptu pro jednotlivé kávové speciality lze také uložit v Menu **NASTAVENÍ – RECEPTY NÁPOJŮ**.

### 6.3. Funkce přípravy nápoje pro 2 šálky\*

Jestliže si budete přát tentýž nápoj vydat pro dva šálky po sobě, postavte pod výpusť ještě jeden šálek a následně

- dvakrát po sobě krátce stiskněte *otočný ovladač*, aby se zahájila příprava nápoje (platí pouze pro aktuální výdej), nebo
- můžete změnit symbol šálku v nabídce receptů kávové speciality (jako trvalé nastavení receptu)



ULOŽIT  
RECEPT



Vyvolejte výdej  
nápoje v nabídce  
receptů

\* není určeno pro CAFFÈ AMERICANO, HORKÁ VODA, MOJE KÁVA, mletá káva



Kovnice



1. MLÉKO



1. KÁVA



1. VODA



1. KÁVA



QUICK



DYNAMIC



CONSTANT



HARMONIC



INTENSE



Chilled Brew

#### 6.4. Funkce nastavení množství (symbol konvice) pro kávu a caffè americano

Abyste mohli připravit až 8 šáleků (max. 0,96 l) kávových specialit **KÁVA** a **CAFFÈ AMERICANO** za sebou, je nutné umístit pod výpust dostatečně velkou nádobu a změnit symbol šálku na požadované množství. Během přípravy, pokud kávová zrna nebo voda klesnou pod minimální množství, lze po doplnění pokračovat nebo přípravu zrušit.

#### 6.5. Cappuccino-Connaissanceur

Změnou pořadí symbolů mohou milovníci cappuccina v **nabídce receptů** nastavit, zda se má jako první do šálku vydat mléko nebo káva.

#### 6.6. Americano-Connaissanceur

Změnou pořadí v symbolu sekvence lze v **nabídce receptů** nastavit, zda se do šálku nejprve nalije voda nebo káva, což ocení milovníci Americana.

#### 6.7. Aromatický profil

Změnou profilu aroma (QUICK | DYNAMIC | CONSTANT | HARMONIC | INTENSE) v **nabídce receptů** se změní proces vaření a obsah extrakce zrn a tím i chuť kávy (viz také kapitola 7.3. Aroma Balance System na straně 16).

Profil aroma QUICK umožňuje **rychlejší výdej** kávové speciality než s jinými profily aroma.

#### 6.8. Chilled Brew

Kromě horkých kávových specialit lze v tomto kávovaru připravovat také studené kávové speciality. Studené speciality Chilled Brew jsou v kávových specialitách zobrazeny pomocí ledového krystalu. Při přípravě kávové speciality Chilled Brew postupujte podle pokynů na displeji.

## 6.9. MOJE KÁVA (pro jednotlivé kávové speciality)

Na přístroji NIVONA si můžete individuálně nastavit, pojmenovat a uložit do paměti až 9 různých nápojů.

- Vyberte položku nabídky **MOJE KÁVA**
- Stisknutím a přidržením tlačítka vyberte stávající nápoj, nebo s použitím symbolu + přidejte nový nápoj
- Vyberte základní recept (kávovou specialitu), zadejte jeho název (případně smažte před- nastavený název **MOJE KÁVA** a potvrďte název tlačítkem **OK**), nastavte si recept podle svých požadavků a uložte ho do paměti
- Recept **MOJE KÁVA** uložený v paměti můžete vybrat stisknutím a přidržením *otočného ovladače* po zobrazení příslušného symbolu na displeji, provést požadované úpravy v nastavení, nebo recept po potvrzení o smazání odstranit z paměti

## 6.10. Příprava mleté kávy

- Otevřete uzávěr šachty na mletou kávu (nachází se pod krytem, vpravo nahoře na přístroji)
- Displej zobrazuje **MAX. 1 ODMĚRKA! DOPLŇTE MLETOU KÁVU A ZAVŘETE ZÁSOBNÍK NA KÁVU**
- Naplňte do přístroje zarovnanou odměrku na kávu mletou kávu (max. 12 g)
- Uzavřete kryt a klapku
- Jakmile bude mletá káva připravena, zobrazí se tato informace na displeji
- Postavte šálek doprostřed pod výpust kávy
- Vyberte požadovaný nápoj z nabídky **KÁVOVÝCH SPECIALIT**
- Spusťte přípravu nápoje



### UPOZORNĚNÍ

Jestliže nedopatřením otevřete šachtu na mletou kávu – anebo po naplnění mleté kávy nezahájíte výdej nápoje – tak se aparát asi po jedné minutě od opětovného uzavření otvoru uzávěrem automaticky propláchne a následně bude znovu připraven k použití.

Proces oplachování lze také spustit přímo. Chcete-li to provést, pomocí otočného ovladače vyberte a potvrďte zprávu/výzvu na displeji.



MOJE  
KÁVA



ULOŽIT  
RECEPT



Potvrzení o  
smazání



MAX. 1 ODMĚRKA!  
DOPLŇTE MLETOU KÁVU A  
ZAVŘETE ZÁSOBNÍK NA KÁVU



### POZOR

Smí být doplňováno max. 12 g (1 odměrka na kávu) mletou kávu. Naplnění větším množstvím mleté kávy může poškodit spařovací jednotku.



### POZOR

Šachta na mletou kávu není zásobník. Do otvoru proto nenaplňuje víc než jednu porci kávy a používejte vždy pouze čerstvě namletou nebo vakuově balenou kávu namletou z kávových zrn.

**V žádném případě nepoužívejte instantní kávu rozpustnou ve vodě!**

XXXXXX XXXX

Zpráva/ výzva







## 7. ZÁKLADNÍ NASTAVENÍ



NASTAVENÍ

### 7.1. Obecná nastavení

Všechny následující parametry lze změnit, upravit nebo zkontrolovat v Menu **NASTAVENÍ** pomocí *otočného ovladače*.

 <p><b>RECEPTY NÁPOJŮ</b></p> <ul style="list-style-type: none"> <li>– Trvalé nastavení receptu pro jednotlivé kávové speciality</li> </ul>	 <p><b>PROGRAMOVÁNÍ ŽIVĚ</b></p> <ul style="list-style-type: none"> <li>– Změna nastavení receptu a uložení provedených změn do paměti v průběhu vydávání nápoje (vyberte kávovou specialitu a postupujte podle pokynů na displeji)</li> </ul>	 <p><b>FILTR</b></p> <ul style="list-style-type: none"> <li>– Nastavení provozu s filtrem / bez filtru</li> </ul>
 <p><b>ČASY</b></p> <ul style="list-style-type: none"> <li>– Nastavení automatického času, vypnutí přístroje*</li> </ul>	 <p><b>STATISTIKA</b></p> <ul style="list-style-type: none"> <li>– Zobrazení počtu vydaných nápojů pro každou kávovou specialitu a provedených funkcí údržby od uvedení přístroje do provozu</li> </ul>	 <p><b>JAZYK</b></p> <ul style="list-style-type: none"> <li>– Nastavení jazyka</li> </ul>
 <p><b>BLUETOOTH</b></p> <ul style="list-style-type: none"> <li>– Připojení k chytrému telefonu/tabletu a ovládání přístroje s použitím NIVONA App</li> </ul>	 <p><b>TOVÁRNÍ NASTAVENÍ</b></p> <ul style="list-style-type: none"> <li>– Recepty, nastavení a Bluetooth můžete vrátit zpět do továrního nastavení</li> </ul>	 <p><b>TVRDOT VODY</b></p> <ul style="list-style-type: none"> <li>– Nastavení tvrdosti vody (zobrazí se pouze při provozu bez filtru)</li> <li>– Aktivace/deaktivace režimu Extreme Mode (při extrémní tvrdosti vody &gt; 4)</li> </ul>
 <p><b>REŽIM ZOBRAZENÍ</b></p> <ul style="list-style-type: none"> <li>– Nastavení zobrazení KÁVOVÉ SPECIALITY se nastavuje v BIG PICTURE MODE (velké symboly) / SMALL PICTURE MODE (malé symboly)</li> </ul>		 <p><b>MLÉČNÉ NÁPOJE</b></p> <ul style="list-style-type: none"> <li>– Příprava kávových specialit (nápojů) s mlékem aktivovat / deaktivovat</li> </ul>

Jestliže delší dobu neotočíte nebo nestisknete *otočný ovladač*, přístroj se automaticky přepne do **režimu ECO**.

Na displeji se zobrazí spořič obrazovky. Otočením nebo stisknutím *otočného ovladače* můžete **režim ECO** opustit.

\*  **POZOR**

Prodloužení doby vypnutí zvyšuje spotřebu energie.

Podrobné informace o spotřebě energie naleznete pod QR kódem v kapitole 13 na str. 29.

## 7.2. Nastavení stupně hrubosti mletí

Při změně stupně hrubosti mletí postupujte tímto způsobem:

- Otevřete servisní dvířka na pravé straně přístroje (pojistku v rukojeti povytáhněte směrem dopředu a potom opatrně oddělte servisní dvířka od přístroje)
- Postavte pod výškově nastavitelnou výpusť šálek
- *Otočným ovladačem* nastavte KÁVOVOU SPECIALITU NA **ESPRESSO** a potom stiskněte *otočný ovladač*
- Během mletí kávy mlýnkem posunutím ovladače (vpravo nahoře) změňte stupeň hrubosti mletí (směrem doleva = jemnější mletí, směrem doprava = hrubší mletí)
- Znovu zavřete servisní dvířka (zasuňte čepy na zadním konci servisních dvířek do připravených otvorů a potom servisní dvířka přitlačte tak, aby se zaaretovaly)

## 7.3. Aroma Balance System

Přístroj NIVONA je vybaven systémem **Aroma Balance System**, který dokáže z kávových zrn vytěžit to nejlepší pro každou chuťovou preferenci. Profily aroma QUICK, DYNAMIC, CONSTANT, HARMONIC a INTENSE zajišťují různé chutě se stejnými zrny, stejnou silou kávy a stejným množstvím vody.

Profil aroma QUICK s vyváženým aroma umožňuje **rychlejší výdej** kávové speciality než s jinými profily aroma.



QUICK



DYNAMIC



CONSTANT



HARMONIC

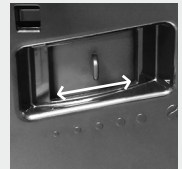

INTENSE

Otevřít/zavřít  
servisní dvířkaNastavení stupně  
hrubosti mletí

### POZOR

**Stupeň hrubosti mletí se smí nastavovat až po spuštění mlýnku!**

Mlýnek je možné ideálním způsobem přizpůsobit stupni upražení kávových zrn. Doporučujeme mlýnek ponechávat na prostředním nastavení.



### UPOZORNĚNÍ

Při změně stupně hrubosti mletí doporučujeme:

- nastavit pro světlejší stupeň upražení jemnější mletí (posuňte regulátor více doleva),
- nastavit pro tmavší stupeň upražení hrubější mletí (posuňte regulátor více doprava).



Bluetooth



ÚDRŽBA

XXXXXX XXXX

Zpráva/ výzva

#### 7.4. NIVONA App

Přístroj NIVONA můžete ovládat a obsluhovat pomocí NIVONA App, protože tento přístroj je vybaven rozhraním Bluetooth.

- NIVONA App si můžete stáhnout do svého mobilního telefonu z obchodu Google Play (přístroje s OS Android) nebo z obchodu Apple App Store (přístroje s iOS)
- V Menu **NASTAVENÍ** vyberte položku nabídky **BLUETOOTH** a na přístroji NIVONA zapněte funkci **PŘIPOJIT** přes rozhraní Bluetooth
- Na mobilním zařízení zapněte funkci Bluetooth a s použitím NIVONA App navažte spojení mezi mobilním telefonem a přístrojem NIVONA

Nyní můžete přístroj NIVONA obsluhovat/ovládat svou aplikací.

### 8. ČIŠTĚNÍ A ÚDRŽBA

Všechny programy pro čištění a údržbu můžete obecně vybírat a spouštět v Menu **ÚDRŽBA**. Jakmile se na displeji zobrazí zpráva/výzva k provedení čištění/údržby, můžete tento program spustit také přímo s použitím zobrazené zprávy/výzvy.

- *Otočným ovladačem* vyberte výzvu a potvrďte ji, nebo
- Vyberte Menu **ÚDRŽBA**
- Vyberte program čištění nebo údržby a spusťte ho stisknutím *otočného ovladače*

Přístroj spustí příslušný proces čištění a údržby a na displeji budete formou výzev instruováni k dalším krokům.

- Postupujte podle pokynů na displeji až do dokončení programu a každý krok potvrďte *otočným ovladačem*

## 8.1. Propláchnutí pěniče mléka

Po přípravě kávové speciality s mlékem budete na displeji vyzváni k propláchnutí pěniče mléka. To byste měli udělat co nejdříve, nejpozději ale před vypnutím přístroje. Při propláchnutí pěniče mléka postupujte tímto způsobem:

- *Otočným ovladačem* vyberte výzvu a potvrďte ji, nebo
- V Menu **ÚDRŽBA** vyberte položku nabídky **PROPLÁCHNOUT PĚNIČ MLÉKA**
- Připojte k výškově nastavitelné výpusti jeden konec hadičky, která je přiložena k přístroji, druhý konec hadičky potom zasuňte do záchytné misky a nakonec potvrďte *otočným ovladačem*
- Postavte pod výškově nastavitelnou výpust dostatečně velkou nádobu (> 0,5 l) a potvrďte *otočným ovladačem*

Přístroj zahájí proces propláchnutí. Po dokončení proplachovacího cyklu se přístroj začne nahřívát a po nahřátí bude znovu připraven k použití.

## 8.2. Čištění pěniče mléka

- *Otočným ovladačem* vyberte zprávu/výzvu a potvrďte ji, nebo
- V Menu **ÚDRŽBA** vyberte bod nabídky **VYČISTIT PĚNIČ MLÉKA**
- Přidejte do nádoby trochu čisticího přípravku (doporučení: čistič mléčného systému NIVONA CreamClean) a vody (minimálně 0,3 l)
- Použijte konkrétní směsný poměr uvedený v pokynech od výrobce čisticího přípravku
- Postupujte podle pokynů na displeji až do dokončení programu a každý krok potvrďte *otočným ovladačem*
- Použijte dostatečně velkou nádobu ( $\geq$  0,5 l)

Přístroj se následně nahřeje a bude znovu připraven k použití.



**POZOR**

**Spuštěný program se nesmí přerušovat!**



PROPLÁCHNOUT  
PĚNIČ MLÉKA

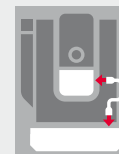

Připojení  
hadičky



**POZOR**

**Spuštěný program se nesmí přerušovat!**



**UPOZORNĚNÍ**

Jestliže bude potřeba vyčistit pěnič mléka, zobrazí se na displeji zpráva/výzva.

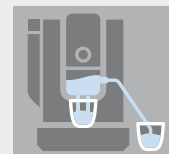

VYČISTIT PĚNIČ  
MLÉKA



SCAN ME!

**POZOR****Spuštěný program se nesmí přerušovat!**PROPLÁCHNOUT  
SYSTÉM**POZOR****Spuštěný program se nesmí přerušovat!**

Čistící tabletu vložte do kruhového otvoru ve spařovací jednotce teprve ve chvíli, kdy vás k tomu přístroj vyzve.

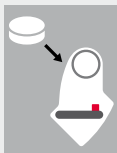
VYČISTIT  
SYSTÉMČistící tableta **uvnitř**  
Vložit do spařovací jednotky

### 8.3. Propláchnutí systému

Čas od času je potřeba propláchnout systém.

- V Menu **ÚDRŽBA** vyberte položku nabídky **PROPLÁCHNOUT SYSTÉM**. Na displeji se zobrazí zpráva **SYSTÉM SE PROPLACHUJE**.

Po dokončení proplachovacího cyklu se přístroj začne nahřívat a po nahřátí bude znovu připraven k použití.

### 8.4. Čištění systému

- *Otočným ovladačem* vyberte výzvu a potvrďte ji, nebo
- V nabídce **ÚDRŽBA** vyberte položku nabídky **VYČISTIT SYSTÉM**
- Postupujte podle pokynů na displeji až do dokončení programu a každý krok potvrďte *otočným ovladačem*
- Použijte dostatečně velkou nádobu ( $\geq 0,5$  l)

otočným ovladačem. Přístroj se následně nahřeje a bude znovu připraven k použití.



#### UPOZORNĚNÍ

Jestliže bude potřeba přístroj vyčistit, zobrazí se na displeji zpráva/výzva. Na přístroji můžete na- dále připravovat nápoje. Doporučujeme však program čištění spustit hned, jakmile to bude možné, abyste nepřišli o nároky na záruční plnění.



SCAN ME!

## 8.5. Odvápnění systému



### POZOR

**Již spuštěný program odvápnění se nesmí přerušovat!**

K odvápnění přístroje nikdy nepoužívejte ocet ani přípravky na bázi octu. Vždy používejte běžně prodávané tekuté přípravky **doporučené k použití v plně automatických kávovarech** (doporučení: Tekutý odvápnovač NIVONA PREMIUM).

Před spuštěním odvápnovacího programu nejprve demontujte z nádržky na vodu filtr (jestliže ho používáte).

**Při odvápnění postupujte přesně podle pokynů zobrazovaných na displeji!**

Nejprve naplňte požadované množství **vody** až ke značce 0,5 l a **potom** přidejte **odvápnovač**. **Nikdy to nedělejte naopak!** Postupujte podle pokynů výrobce odvápnovacího přípravku.

- *Otočným ovladačem* vyberte výzvu a potvrďte ji, nebo
- V nabídce **ÚDRŽBA** vyberte položku nabídky **ODVÁPNIT SYSTÉM**
- Postupujte podle pokynů na displeji až do dokončení programu a každý krok potvrďte *otočným ovladačem*
- Použijte dostatečně velkou nádobu (≥0,5 l)

Přístroj se následně nahřeje a bude znovu připraven k použití.



ODVÁPNIT SYSTÉM



### POZOR

Zbytky odvápnovacího přípravku na přístroji bez prodloužení setřete vlhkým hadříkem!



### UPOZORNĚNÍ

Jestliže bude potřeba přístroj odvápnit, zobrazí se na displeji zpráva/výzva. (Program odvápnění můžete také kdykoliv spustit ručně). Na přístroji můžete nadále připravovat nápoje. Doporučujeme však program odvápnění spustit hned, jakmile to bude možné, abyste nepřišli o nároky na záruční plnění.



### UPOZORNĚNÍ

Při použití tekutého odvápnovače NIVONA PREMIUM:

- Do nádržky na vodu nalijte 0,5 l čerstvé, čisté vody
- Naplňte tekutý odstraňovač vodního kamene NIVONA PREMIUM až po značku 0,6 l na nádržce na vodu



SCAN ME !

**POZOR**

Spařovací jednotky vyčistěte minimálně jednou za měsíc. V opačném případě můžete přijít o nároky na záruční plnění.



Otevřít/zavřít servisní dvířka



Odjištění spařovací jednotky

**UPOZORNĚNÍ**

Interval připomínek propláchnutí spařovací jednotky lze změnit nebo deaktivovat v Menu ÚDRŽBA – PROPLACH SPAŘOVACÍ JEDN.

**POZOR**

Přístroj nikdy nepokládejte do vody! Nepoužívejte k čištění žádné abrazivní přípravky.

Zaschlé zbytky mléka se odstraňují jen obtížně. Z tohoto důvodu doporučujeme vše dobře vyčistit bezprostředně po vychladnutí! Postupujte vždy podle zpráv/výzev na displeji k propláchnutí a čištění pěnice mléka.

**8.6. Vytažení a čištění spařovací jednotky / proplach spařovací jednotky**

V případě potřeby, stejně jako při zobrazení zprávy nebo výzvy na displeji, je třeba vyjmout spařovací jednotku a opláchnout ji pod tekoucí vodou. K tomu v žádném případě nepoužívejte čisticí prostředky, ale pouze čistou, **studenou** vodu!

- Potvrďte zprávu/výzvu na displeji
- Postupujte podle pokynů na displeji až do dokončení programu a každý krok potvrďte *otočným ovladačem*.
- Otevřete servisní dvířka na pravé straně přístroje (pojistku v rukojeti povytáhněte směrem dopředu a potom opatrně oddělte servisní dvířka od přístroje).
- Odemkněte spařovací jednotku (stiskněte červený spínač dolů)
- Za madlo opatrně vytáhněte spařovací jednotku ven
- Opláchněte spařovací jednotku pod tekoucí, studenou vodou a **potom ji nechte vyschnout**
- Vysajte/odstraňte veškeré zbytky mleté kávy v přístroji
- Opatrně znovu vložte spařovací jednotku a zatlačte ji, dokud nezapadne (KLIKNUŤÍ!).
- Znovu zavřete servisní dvířka (zasuňte čepy na zadním konci servisních dvířek do připravených otvorů a potom servisní dvířka přitlačte tak, aby se zaaretovaly)



SCAN ME!

**8.7. Pravidelné ruční čištění****UPOZORNĚNÍ**

Dodržujte tyto pokyny k čištění. Právě při manipulaci s potravinami je na místě dodržování hygienických pravidel.

Příležitostně můžete k vyčištění záchytné misky použít trochu mýdlové vody.

Zařízení je vybaveno zadními válečky. Ty umožňují pohyb na rovné pracovní ploše. Tímto způsobem můžete snadno vyčistit prostor pod přístrojem.

- Příklad čistěte uvnitř i vně výlučně měkkým, vlhkým hadříkem bez použití čisticích přípravků
- Záchytnou misku a nádobu na kávový odpad vyprázdněte nejpozději v okamžiku, kdy k tomu budete vyzváni zprávou na displeji (jen se zapnutým přístrojem, protože pouze tehdy může přístroj zaznamenat, že byly miska a zásobník vyprázdněny)
- Po vytažení záchytné misky a nádoby na kávový odpad z přístroje přístroj zevnitř vyčistěte měkkým, vlhkým hadříkem bez použití čisticích přípravků
- Nádržku na vodu byste měli každý den vypláchnout čistou vodou a znovu naplnit čerstvou, studenou vodou
- Pravidelně čistěte pěnič mléka, hadičku a výpust

## 8.8. Demontáž a čištění pěniče mléka

- Vyjměte ochranný kryt z výškově nastavitelné výpusti, stlačte pěnič mléka lehce směrem dolů a potom vyjměte směrem dopředu. Po vytažení ho demontujte na jednotlivé části.
- Vyčistěte důkladně jednotlivé části pěniče mléka a potom pěnič mléka znovu sestavte
- Sestavený pěnič mléka znovu vložte do výškově nastavitelné výpusti
- Připevněte ochranný kryt zpět na výškově nastavitelnou výpust

### UPOZORNĚNÍ

Čas od času (v ideálním případě před každou delší přestávkou v používání přístroje, v každém případě ale pravidelně!), je potřeba pěnič mléka kompletně rozložit na jednotlivé části a ty vypláchnout čistou vodou. Sestavený pěnič na mléko



Ochranný kryt  
na výškově  
nastavitelnou  
výpust'

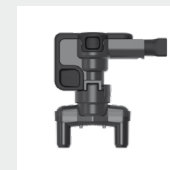

Sestavený pěnič  
na mléko



Jednotlivé části  
pěniče na mléko

**i UPOZORNĚNÍ**

Na přístroji můžete nadále připravovat nápoje. Filtr však doporučujeme měnit vždy ihned.

**! POZOR**

Filtr vkládejte **rovně** do přístroje, nepřetáčejte



FILTR

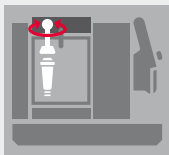

Vyšroubování/  
zašroubování filtru  
(v nádržce na vodu)

**! POZOR**

Při nízké spotřebě vody se musí filtr vyměnit nejpozději po dvou měsících používání. V takovém případě se na displeji nezobrazí žádná zpráva. Datum výměny můžete nastavit na číselníku na hlavě filtru (ukazatel měsíce).



STAV ÚDRŽBY

**8.9. Vyměnit filtr**

Po protečení asi 50 l vody se účinnost filtru sníží. Na displeji se zobrazí zpráva/výzva k výměně filtru.

- V Menu **NASTAVENÍ** vyberte položku nabídky **FILTR**
- Vyberte položku **VYMĚNIT FILTR**
- Vypusťte z nádržky vodu; s použitím montážní pomůcky na konci odměrky na kávu opatrně vyšroubujte filtr z držáku v nádržce na vodu a vyhodte do směšného odpadu
- Nový filtr s použitím montážní pomůcky na konci odměrky na mletou kávu opatrně zašroubujte do připraveného držáku v nádržce na vodu
- Postupujte podle pokynů na displeji až do dokončení programu a každý krok potvrďte *otočným ovladačem*
- Chvilí počkejte, než z výpusti přestane vytékat voda

Přístroj se následně nahřeje a bude znovu připraven k použití.

**8.10. Stav údržby**

Přístroj vás s pomocí ukazatele průběhu informuje o tom, zda už je potřeba přístroj vyčistit nebo odvápnit. Čím více vpravo se bude ukazatel průběhu nacházet, tím dříve bude potřeba provést požadované čištění/odvápnění.

- V Menu **ÚDRŽBA** vyberte položku nabídky **STAV ÚDRŽBY**

## 9. UŽIVATELSKÉ ŘEŠENÍ PROBLÉMŮ

Jestliže se někdy přihodí, že přístroj nebude pracovat tak, jak by měl, nahlédněte do připravené tabulky s příčinami a možnostmi řešení problémů.

Jestliže systém identifikuje nějakou chybu, zobrazí se na displeji chybová zpráva:

- **Poznamenejte si chybovou zprávu**
- **Vypněte přístroj**
- **Vytáhněte síťovou zástrčku ze síťové zásuvky**



### POZOR

Jestliže se objeví nějaká chyba anebo se vám problém nepodaří vyřešit vlastními silami, kontaktujte odborného prodejce, nebo navštivte naše servisní oddělení na webové stránce [www.nivona.com](http://www.nivona.com).

**Pro rychlé a kompetentní vyřešení vašeho dotazu si připravte dále uvedené informace**

- **Model výrobku NIVONA**
- **Výrobní číslo**
- **Podle konkrétního případu:  
Číslo chyby / chybová zpráva**

### Typový štítek (příklad)

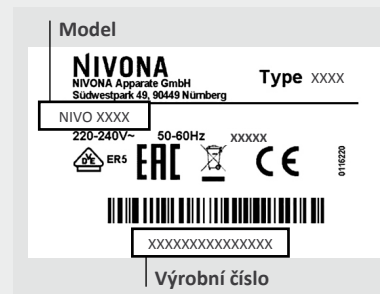



**UPOZORNĚNÍ**

Z důvodu prevence problémů dodržujte tyto pokyny:

- Nádržku na vodu doplňujte vždy až po vytažení z přístroje
- Kávová zrna neskladujte v chladničce
- Misky vylévejte vždy se zapnutým přístrojem
- Používejte čerstvé a chlazené mléko

Problém	Příčina	Odstranění problému
Z přístroje nevytéká horká voda nebo není možné vytvořit mléčnou pěnu/páru	System může být zanesen vodním kamenem	Provedte odvápnění s vysokou dávkou odvápnovače (kapitola 8.5.)
	Je ucpaný pěnič mléka	Důkladně vyčistěte pěnič mléka; bude potřeba ho celý rozebrat
Příliš málo mléčné pěny nebo tekutá pěna	Je ucpaný pěnič mléka	Důkladně vyčistěte pěnič mléka; bude potřeba ho celý rozebrat
	Nevhodné mléko	Použijte studené mléko
	System může být zanesen vodním kamenem	Provedte odvápnění s vysokou dávkou odvápnovače (kapitola 8.5.)
Káva z přístroje vytéká pouze po kapkách	System může být zanesen vodním kamenem	Provedte odvápnění s vysokou dávkou odvápnovače (kapitola 8.5.)
	Příliš jemný/příliš hrubý stupeň mletí	Nastavte stupeň mletí na hrubší/jemnější hodnotu (kapitola 7.2.)
	Příliš jemně namletá mletá káva	Použijte u mleté kávy hrubší stupeň mletí
	Je naplněno příliš velké množství mleté kávy	Naplňte méně mleté kávy
	Ucpaná spařovací jednotka	Vyjměte a vyčistěte spařovací jednotku (kapitola 8.6.). Vraťte spařovací jednotku zpět na místo a spusťte čištění systému (kapitola 8.4.).
	Ucpané výpusti kávy	Spusťte čištění systému (kapitola 8.4.)

Problém	Příčina	Odstranění problému
Káva není „napěněná“	Ucpaná spařovací jednotka	Vyjměte a vyčistěte spařovací jednotku (kapitola 8.6.). Vraťte spařovací jednotku zpět na místo a spusťte čištění systému (kapitola 8.4.).
	Nevhodný druh kávy	Změňte druh kávy
	Kávová zrna již nejsou čerstvá jako po upražení	Použijte čerstvá zrna
Mlýnek vydává hlasitý hluk	Stupeň mletí není nastaven na použitá kávová zrna	Optimalizujte stupeň mletí (kapitola 7.2.)
	Cizí předměty v mlýnku, např. kamínky	Zavolejte na servisní telefonní linku společnosti NIVONA; nadále můžete připravovat nápoje z mleté kávy
Spařovací jednotku nelze po vyjmutí znovu nasadit, odblokovací tlačítko nelze úplně stisknout	Spařovací jednotka je <b>příliš vzhůru</b> a otvor spařovací komory je otevřený	Stiskněte kontakt pro polohování pomocí vhodného předmětu (tužky) a vytáhněte spařovací komoru <b>dopředu</b> , dokud se znovu nezajistí; otvor spařovací komory je opět uzavřený.
	Spařovací komora je <b>příliš nahoře</b> a otvor spařovací komory je otevřený	Stiskněte kontakt pro polohování pomocí vhodného předmětu (tužky) a vytáhněte spařovací komoru <b>dolů</b> , dokud se znovu nezajistí; otvor spařovací komory je opět uzavřený.



VIDEO

SCAN ME!

10.

## 10. NABÍDKA PŘÍSLUŠENSTVÍ A KÁVY

Naši aktuální nabídku příslušenství a kávy naleznete na webové stránce [www.nivona.com](http://www.nivona.com).

11.

## 11. ZÁKAZNICKÝ SERVIS A ZÁRUKA

Jestliže budete muset přístroj z důvodu závady odeslat k servisnímu zásahu, použijte před odesláním funkci odpaření, aby v systému nezůstala žádná zbytková voda.

**Tímto způsobem připravíte přístroj k odeslání | Funkce odpaření pro odstranění vody z přístroje**

- V Menu **ÚDRŽBA** vyberte položku nabídky **ODPAŘIT**
- Postupujte podle pokynů na displeji až do dokončení programu a každý krok potvrďte *otočným ovladačem*
- Vyprázdněte záchytnou misku, nádobu na kávový odpad, nádržku na vodu a podle situace také nádobu na kávová zrna
- Všechny tyto části potom vraťte zpět na místo
- V ideálním případě přístroj zabalte do originálního obalu (za poškození při přepravě nepřijímáme žádnou odpovědnost)

12.

## 12. OBALY A LIKVIDACE

Z důvodu zajištění ochrany přístroje v případě přepravy k servisnímu zásahu doporučujeme uschovat si originální obal od přístroje.

Elektrické a elektronické přístroje obsahují celou řadu dále využitelných materiálů a materiálů, které jsou škodlivé pro životní prostředí, takže se nesmí vyhazovat do smíšeného komunálního odpadu. Odpad zbytků nebo při nesprávném zacházení mohou poškodit lidské zdraví a životní prostředí. Z těchto důvodů se nesmí přístroje, které se poškodí, v žádném případě vyhazovat do smíšeného komunálního odpadu, nýbrž se

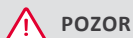

**POZOR**

Spuštěný program se nesmí přerušovat!



ODPAŘIT



SCAN ME!



**ZÁRUČNÍ A SERVISNÍ  
PODMÍNKY**

Podrobné informace o záručních a servisních podmínkách naleznete na příloženém listu.

musí odevzdat na sběrném místě zřízeném místní obcí pro účely vrácení a recyklování elektrických a elektronických vysloužilých spotřebičů.

Další informace získáte na příslušném městském úřadě, u společnosti zabývající se likvidací odpadu nebo odborného prodejce, u kterého jste přístroj zakoupili. Filtrační patrony patří do směsného komunálního odpadu.

### 13. TECHNICKÉ ÚDAJE

Napětí	220-240 V AC, 50-60 Hz
Výkon	1455 W
Značka shody	CE
Maximální tlak čerpadla, statický	15 bar
Objem nádržky na vodu	asi 2,9 l
Objem nádoby na kávová zrna	asi 250 g
Objem nádoby na kávový odpad	asi 16-31 porcí*
Délka kabelu	asi 1 m
Hmotnost	asi 12 kg
Rozměry (Š x V x H)	asi 28,4 x 39,2 x 48,2 cm
Bluetooth**	Frekvenční rozsah: 2 400 MHz - 2 483,5 MHz Max. vysílací výkon: 10 mW

Podrobné informace o spotřebě energie naleznete pod následujícím QR kódem:



\* v závislosti na síle vydané kávy

\*\* Tímto společnost NIVONA Apparate GmbH prohlašuje, že rádiové zařízení splňuje požadavky směrnice 2014/53/EU. Kompletní znění Prohlášení EU o shodě je dostupné ke stažení na webové stránce [www.nivona.com](http://www.nivona.com) v části SERVICE – Download (servisní informace – ke stažení).



**NIVONA**

## Záruční prohlášení a servis - záruční list

Vážený zákazníku,

aby Vám Váš elektrospotřebič sloužil co nejlépe, pozorně si před jeho prvním uvedením do provozu přečtěte celý návod k použití. Tento elektrospotřebič byl řádně odzkoušen. Prodávající Vám poskytuje záruční dobu v trvání 2 let od data jeho zakoupení. V této době odstraníme bezplatně všechny závady a nedostatky, které podstatně omezují jeho funkci a které prokazatelně vznikly vadou materiálu nebo nedostatkem při výrobě. Závady odstraníme podle našeho uvážení opravou nebo výměnou vadné části přístroje. Záruka se nevztahuje na závady způsobené nedodržením návodu k použití, nesprávným zapojením, neadekvátním zacházením, běžným opotřebením a nedostatky, které jsou pro vlastní funkci přístroje nepodstatné a vznikly například na křehkých dílech elektrospotřebiče, např. na snadno rozbítných dílech ze skla, plastů a na žárovkách. Záruka pozbývá platnosti při zásahu do přístroje jinou osobou než námi pověřeným servisem. Pokud se na Vašem přístroji vyskytne závada, zašlete nebo odevzdejte elektrospotřebič v balení s kompletním příslušenstvím s uvedením Vaší adresy a tel. čísla a popisem závady na adresu servisu.

Návod k použití, záruční prohlášení a servis.

Oprava v záruční době Vám bude provedena bezplatně pouze tehdy, pokud přiložíte ke spotřebiči doklad o zakoupení přístroje (pokladní doklad, faktura).

Nárok na záruku zaniká, pokud je závada způsobena:

- mechanickým poškozením (včetně poškození během přepravy),
- nešetrným a nesprávným používáním v rozporu s návodem, nepozorností, znečištěním a zanedbanou údržbou,
- vnější událostí (přepětí v síti, živelná pohroma apod.),
- připojením výrobku na jiné síťové napětí, než je určeno,
- nepředložením originálního dokladu o zakoupení,
- zanedbáním pravidelné údržby kávovaru a čistících programů.

Nárok zaniká také v případě, kdy kdokoli provedl modifikace nebo úpravy za účelem rozšíření funkcí výrobku oproti zakoupenému provedení nebo kvůli možnosti jeho provozování v jiné zemi, než pro kterou byl navržen. Nárok nebude uznán na části podléhající běžnému opotřebením, které je během provozu nutné měnit z důvodu správné funkce výrobku (např. filtry, sáčky, gumová těsnění, odvápnovací tyčinky, baterie, žárovky, obaly apod.).

**Dodavatel výrobku pro CZ a SK:**

BREL spol. s r.o.

Centrum 1746 / 265, 017 01 Považská Bystrica, Tel.: +420 604 857 962 servis@brel.sk

Slovensko

**Adresa pro zaslání reklamaci:**

FROGMAN s.r.o. / 30940B

tr. 3. května 910, 763 02 Zlín - Malenovice

Česká republika

**Organizace pověřená servisem výrobků:**

Brel, spol. s r.o.,

Tel.: +420 604 857 986, servis@brel.sk, www.nivonakavovary.sk/cz

*passion  
for coffee*



*passion  
for coffee*



**NIVONA** Apparate GmbH

Südwestpark 49  
D-90449 Nürnberg, Německo  
[www.nivona.com](http://www.nivona.com)

2026 © Copyright NIVONA Apparate GmbH, Německo  
Všechna práva vyhrazena

ANR 000151220  
BDA NIVO 8... Pro CZ Rev.00 09.03.2026